

Szerelési- és Kezelési Utasítás

DWT

Időjárásfüggő szabályozó
falikazánokhoz, napi és heti programmal.
Helyiséghőmérséklet érzékelő DWTM és DWTK
szabályozókhöz.



Tartalomjegyzék	Oldal
Áttekintés	3
Szakkifejezések	4
Szabványok és Előírások	4
Felszerelés	5
Hálózati cím beállítása	6
Villamos bekötés	7
A kezelés alapjai	8-9
Üzem mód választás	8
Üzem mód kijelzése	8
Hőmérséklet beállítás	9
Programtól független csökkentett fűtés	9
Programtól független folyamatos fűtés	9
Programozás	10-24
A DWT kezelőszervei	10
Menürendszer áttekintő	11
Alapértékek beállítása	12
Pontos idő	12
A hét napja	12
Időprogramok	13
Csökkentett fűtés	14
Fűtési görbe	14
Szobahatás	15
Nyelvi beállítások	15
Alkalmi melegvízkészítés	15
Nyári-téli időszámítás	15
Fűtés időprogram beállítása	16-17
Melegvíz időprogram beállítása	18-19
Információ	20
Szerviz beállítások	21-25
Beépített szolgáltatások	25-26
Automatikus fűtés lekapcsolás	25
Fagyvédelem - helyiségben	26
Újraindítás (Reset) - részleges	26
Újraindítás (Reset) - teljes	26
Újraindítás (Reset) - processzor	26
Ellenőrző (kéményseprő) üzem	26
Hibakijelzés	26
Hibakódok	27
Ellenállás értékek	28
Műszaki adatok	29
Beüzemelési jegyzőkönyv, rendszerjellemzők	29
Beüzemelési jegyzőkönyv, időprogramok	30
Jegyzetek	31

Figyelfelhívás

A füzetben az alábbi figyelmeztető jelölések találhatóak. A jelekkel kiemelt utasítások betartása az üzembiztonságot és a személyi védelmet szolgálják.



Figyelem

Ez a figyelmeztetés az élet- és egészségvédelem szempontjából nagyon fontos előírásokat jelzi.

Egy ilyen jel mellett található utasítás végrehajtásának az elmulasztása üzemzavarokhoz és károsodáshoz vezethet.

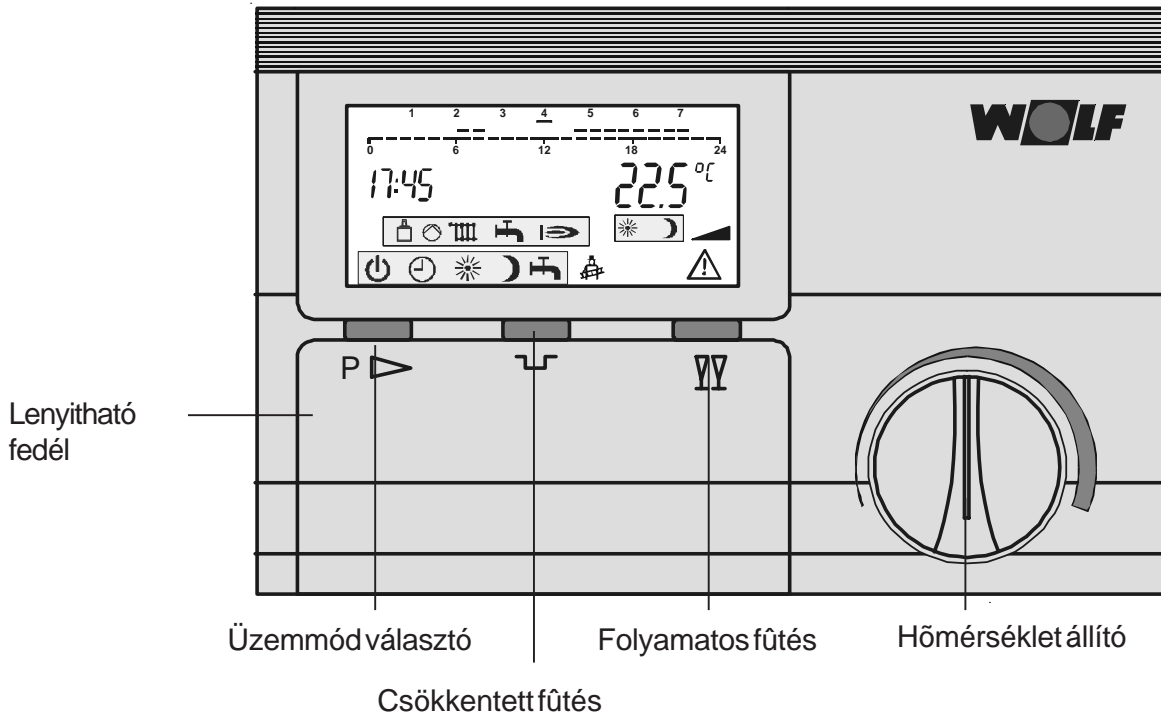

Időprogram: az időskála feletti vonal a folyamatos fűtési szakaszt jelzi. Az üres tartomány a csökkentett fűtési időszak.

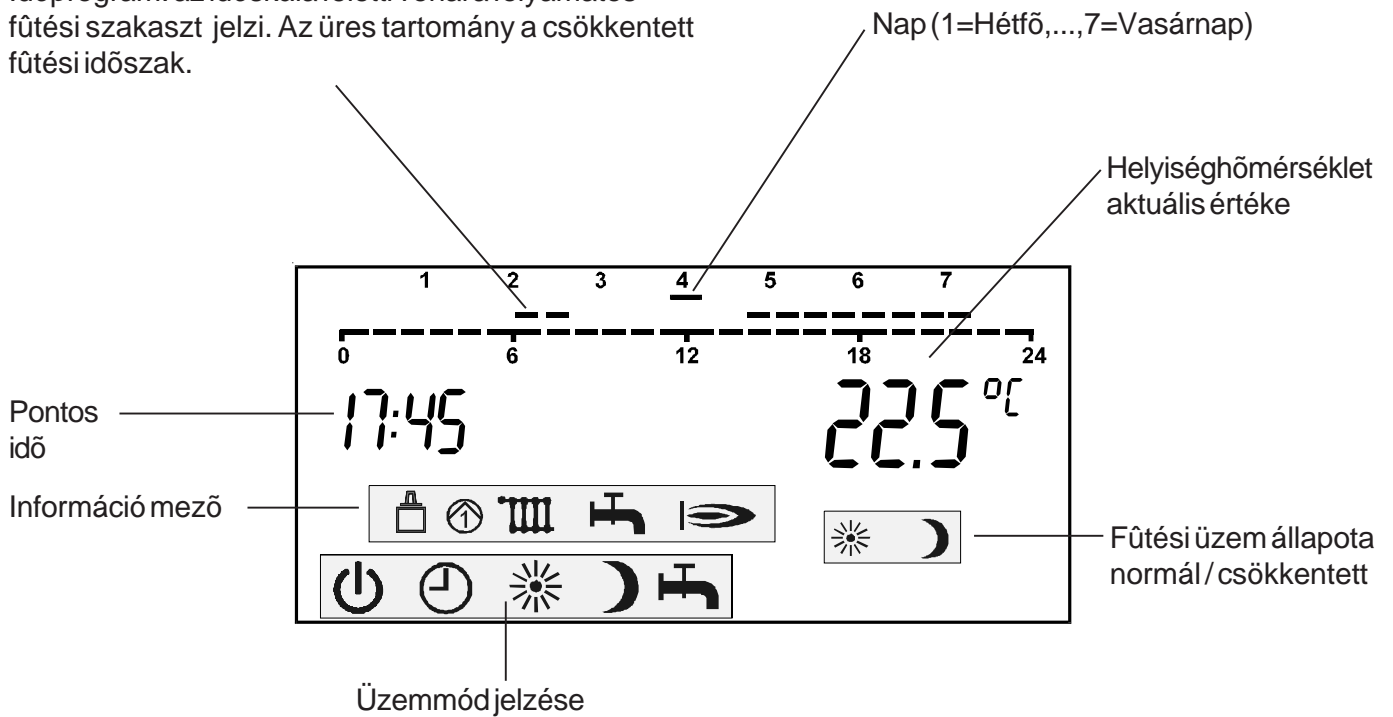

Szakkifejezések

Fűtővíz hőmérséklete

A fűtővíz hőmérséklete a radiátorokba belépő víz hőmérséklete. Minél nagyobb ez az érték, annál jobban fűtenek a radiátorok.

HMV

Használati melegvíz.

Kazán

Gáztüzelésű falikazán, amelyhez igény szerint HMV tároló csatlakoztatható.

Kombikazán

Gáztüzelésű falikazán HMV készítő hőcserélővel.

Tárolótöltés

A HMV tároló felfűtése.

Gyorsított HMV készítés

Kondenzációs kombi kazánoknál, a HMV hőcserélőt folyamatosan egy beállítható hőmérsékleten tartva, a melegvíz készítés ideje lerövidül.

Fűtési program

Az üzemmód választó állásától függően az időprogram a kazánt folyamatos és csökkentett vagy folyamatos és kikapcsolt állások között üzemelteti.

Melegvíz készítési program

Az időprogram a kazánoknál a HMV készítést engedélyezi vagy tiltja. Kondenzációs kombi kazánoknál a gyorsított HMV készítés be- és kikapcsolását vezérli.

Téli üzem

A fűtés és a HMV készítés az időprogram szerint üzemel.

Nyári üzem

Fűtés nincsen, a HMV készítés az időprogram szerint üzemel.

Folyamatos fűtés/Csökkentett fűtés

Téli üzemben két szobahőmérséklet érték állítható be. Az egyik a folyamatos fűtés esetén, a másik egy csökkentett, takarékos üzemre való átállásnál érvényes. A szabályozó téli üzemben a két hőmérséklet érték között váltogat, az időprogram szerint.

Őszi-tavaszi üzem

A HMV készítés az időprogram szerint üzemel. A fűtés csökkentett fűtési időszakban nem üzemel.

Szabványok és Előírások

A DWT szabályozó Wolf falikazánnal együtt üzemelve teljesíti az alábbi uniós Irányelveket :

- Gázkészülékek Irányelv
- Alacsony Feszültség Irányelv: 73/23 EEC
- EMC Irányelv: 89/336/EEC

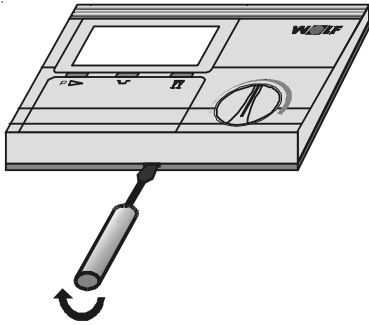
Felszerelés

- Az DWT -t kb. 1,5 m magasságba, belső helyiségbe szerelje fel.
- Olyan helyiséget válasszon (pl. nappali), ami az egész lakásra nézve komfortos fűtést biztosít.
- A szabályozót ne érje állandó sugárzó hő (pl. kandalló) vagy huzat.
- Ne helyezze a szabályozót bútor vagy függöny mögé.
- A helyiségben minden termosztatikus radiátorszelepnek nyitva kell lennie.

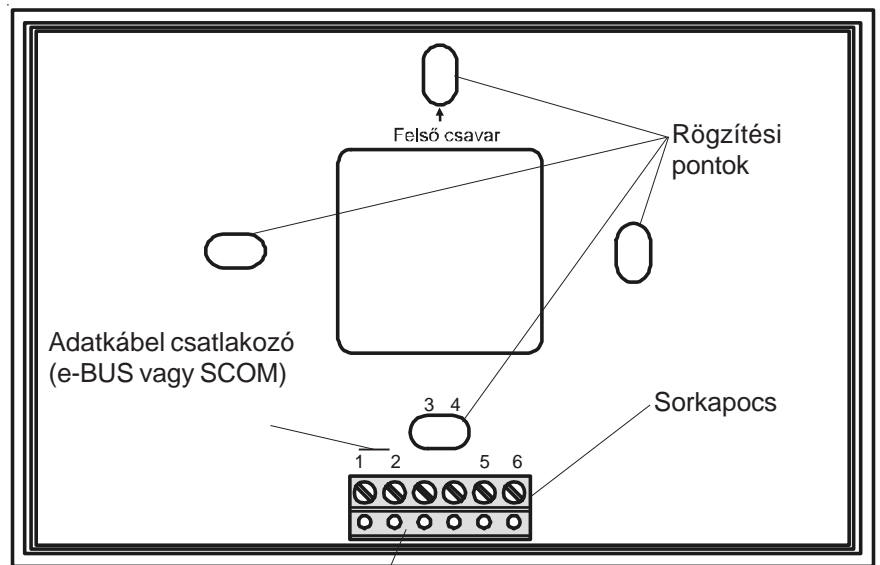

Tűs csatlakozó a szabályozóhoz

- Emelje le a szabályozót az alapteretről egy csavarhúzó segítségével. Illessze a csavarhúzó élét a szabályozó alján található kivágásba és emelje el a szabályozót a tűs csatlakozóról.
- Csavarozza fel az alapteretet egy kötődobozhoz (Ø 55mm) vagy közvetlen a falba fűrt furatokhoz, legalább két rögzítési ponton. Ügyeljen, hogy a csatlakozó vezeték falból kivezetése a középső nyíláshoz essen.

Hálózati cím beállítása (eBUS vagy SCOM)

eBUS típusú hálózat

(CGB, CGB-K, CGS, CGW, MGK)

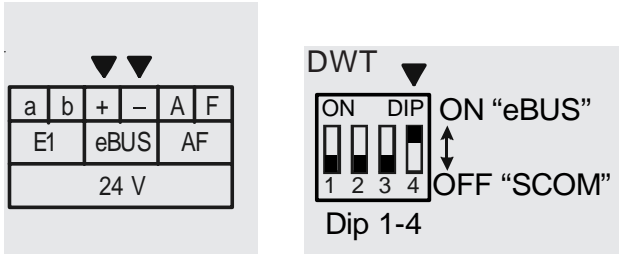

A Wolf kazánok SCOM vagy e-BUS típusú hálózati csatlakozással rendelkeznek. A hálózat típusát a szabályozó hátoldalán található DIP kapcsolókkal lehet beállítani.

A csatlakozási pontok elnevezése „+” illetve „-”, a kazán sorkapocs eBus feliratának megfelelően. Gyárilag a 4-es DIP kapcsoló „ON”, a többi „OFF” állásban van, egy szabályozót feltételezve.

eBUS cím beállítása

Az 1,2 és 3 DIP kapcsolók különböző helyzeteivel további 7 DWT egység címezhető (lásd az ábrát). Erre egy vagy több DWTM szabályozó esetén lehet szükség.

eBUS beállítása	
Buszcím 0 (Gyári beállítás)	
Buszcím 1	
Buszcím 2	
Buszcím 3	
Buszcím 4	
Buszcím 5	
Buszcím 6	
Buszcím 7	

A címlista megtalálható a DWT panel hátoldalán is.

A csatlakozási pontok elnevezése „+” illetve „-”, de a kazán sorkapocs feliratnál figyelni kell a jelölésekre. Minden DIP kapcsoló „OFF” állásban legyen. Ha a DWT távirányítóként üzemel, akkor a bekötésről részletesen a DWTM/DWTK szabályozók kézikönyvében találunk információt.

SCOM típusú hálózat

(GU-2, GG-2, TGB, GB)

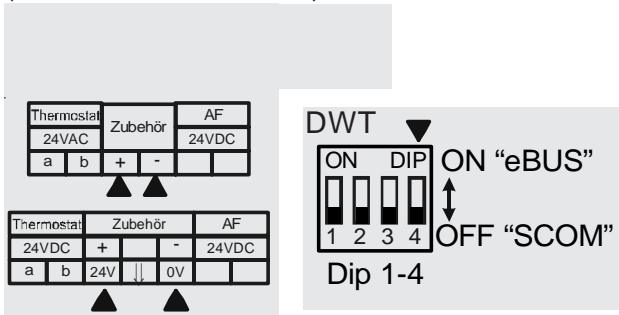

Figyelem: DWT (Cikkszám : 27 33 002) és DWTM (Cikkszám : 27 33 007) szabályozók együttes használatakor a DWT 3-as és 4-es sorkapocs pontjait rövidre kell zárni. Ezen felül a DWTM 19-es rendszerjellemzőjének értékétől függően a DWT hátoldalán a DIP kapcsolók állása eltérő :

a) Rendszerjellemző 19 = 0 (DWTM)



b) Rendszerjellemző 19 = 1 (DWTM)

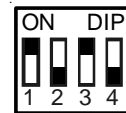

Figyelem Az összes szabályozási kiegészítőnek azonos hálózattípust kell használnia ! Ha minden rendben, akkor a kijelzőn 1 perc elteltével megjelenik a kazán csatlakozást nyugtázó szimbólum.

Buszcsatlakozás rendben

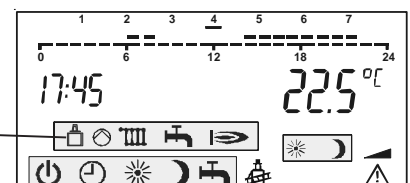

Figyelem A villamos bekötést kizárólag megfelelő képesítéssel rendelkező villanyszerelő szakember végezheti.

Figyelem **Az adat- és telekontrol kábeleket tilos együtt vezetni erősáramú kábellel. Ha ez elkerülhetetlen, használjon árnyékolt vezetékot.**

A kazán és az DWT között 2 eres, legalább 0,5 mm² keresztmetszetű kábelt kell kihúzni. A bekötéshez, a kazán sorkapocs kiosztástól függően, válasszon a három csatlakozási vázlat közül.

A DWT hátoldala :

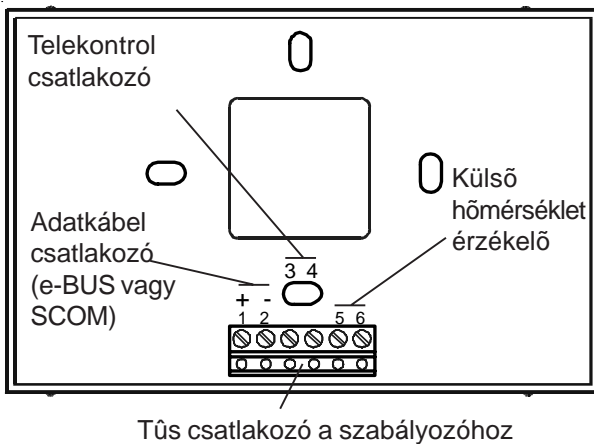

Bekötés után akassza fel az DWT -t az alapkeretre és nyomja a helyére. Ügyeljen, hogy a tűs csatlakozók a megfelelő furatokba csússzanak.

- A külső hőmérséklet érzékelő választás szerint csatlakoztatható a falikazánhoz vagy az DWT -hez.
- A külső hőmérséklet érzékelőt É-ÉK irányban, 2...2,5m magasságban helyezze el. A kábelcsatlakozás csak alulról lehetséges.

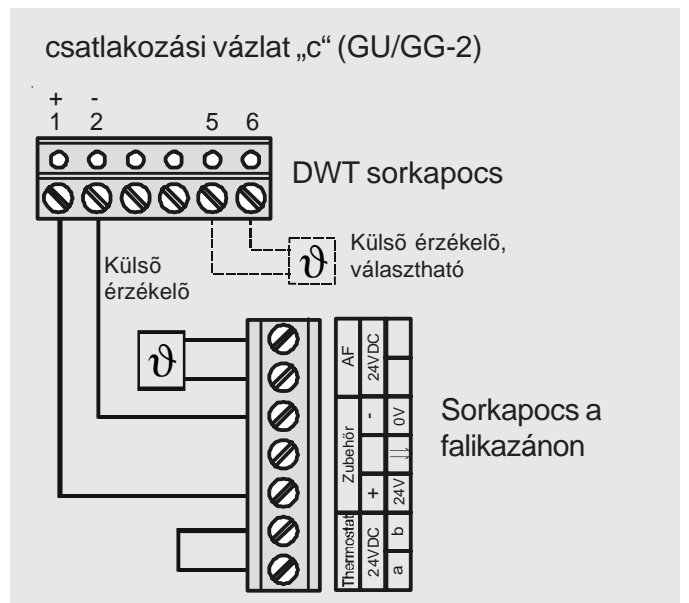
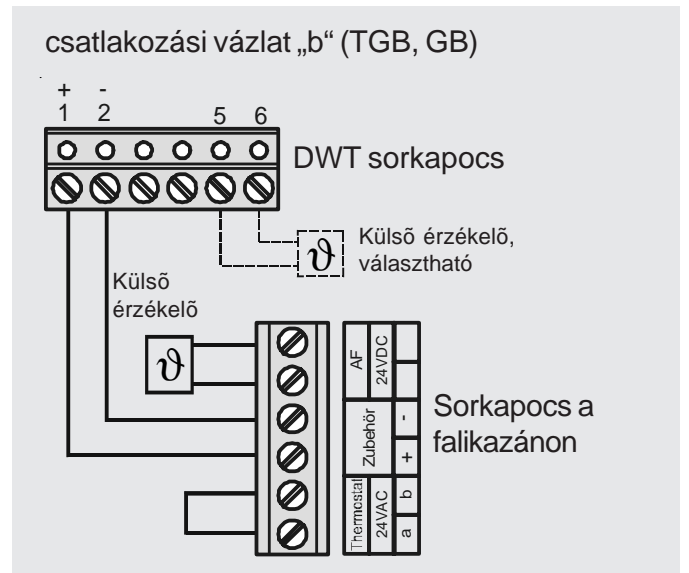
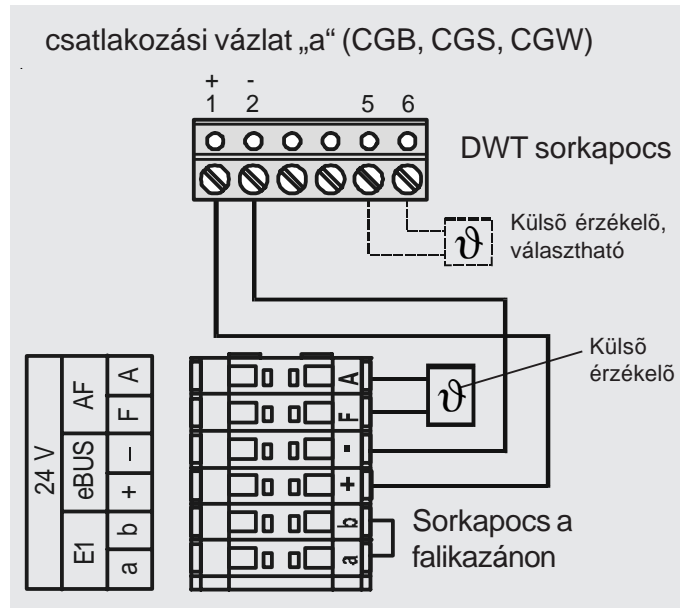

Üzem mód választás

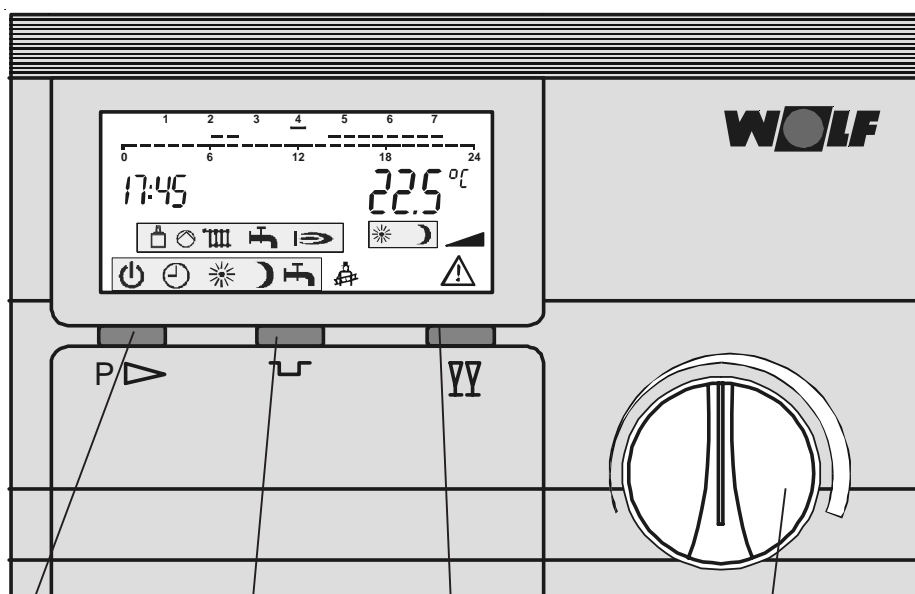

Üzem mód választó
 Csökkentett fűtés
 Folyamatos fűtés
 Hőmérséklet állító

FONTOS : A falikazánon lévő üzemmód választónak állásban kell lennie.

Üzem mód	Kijelzőn megjelenő kép	Fűtés	HMV készítés tároló esetén	Átfolyós HMV készítés
Készenléti állapot		Fűtési KI / Fagyvédelem aktív	Tárolótöltés KI	Gyorsított HMV készítés KI
Nyári üzem		Fűtési KI / Fagyvédelem aktív	Tárolótöltés időprogram szerint	Gyorsított HMV készítés időprogram szerint 1)
Téli üzem		Csökkentett fűtés, folyamatosan	Tárolótöltés időprogram szerint	
		Normál fűtés, folyamatosan	Tárolótöltés időprogram szerint	
		Normál és csökkentett fűtés időprogram szerint	Tárolótöltés időprogram szerint	
Őszi és tavaszi üzem		Normál és kikapcsolt fűtés időprogram szerint	Tárolótöltés időprogram szerint	

1) Csak gyorsított HMV készítésre alkalmas készülékek esetén (kondenzációs kombi falikazánok)

Információ mező ábrái :

- Kazáncsatlakozás nyugtázva
- Kazánszivattyú üzemel
- Fűtés
- Tárolótöltés vagy átfolyós melegvízkészítés
- Gázegő üzemel

Hőmérséklet beállítás

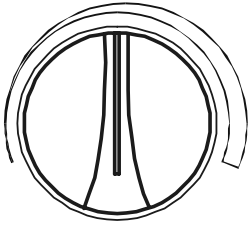

Normál fűtési üzem esetén a helyiség hőmérséklet parancsolt értéke állítható be a gombbal. Csökkentett fűtési üzemben hatástalan!

Elforgatva a gombot a kijelző a tényleges szobahőmérsékletről a parancsolt értékre vált. A hőmérsékleten változtatni a gomb további elforgatásával lehet, 0.5 °C-os ugrásokkal. 2 másodpercen belül a kijelző visszaáll a tényleges szobahőmérséklet jelzésére.

A beállított szobahőmérséklet érték csak akkor pontos, ha a DWT termosztát üzemben (meredekség=0) vagy időjárásfüggően, de bekapcsolt szobahatás funkcióval üzemel. Szobahatás nélkül az időjárásfüggő szabályozó csak becsült értéken tudja tartani a helyiséget.

Programtól független csökkentett fűtés

Ha megnyomjuk a csökkentett fűtés gombot (☐), akkor négy nulla jelenik meg a kijelzőn. Ez időosztást jelent, órás ugrásokkal, maximum 24 órát lehet beállítani. Ha a ☐ gombot megint megnyomjuk, akkor a rendszer csökkentett fűtésre kapcsol 1 órán keresztül, függetlenül a beállított programtól úgy, hogy azt nem állítja el. Amennyiben a rendszer már program szerint is csökkentett üzemben volt, akkor a csökkentett üzem ideje az eredeti programhoz képest 1 órával megnő. Ha ezután a folyamatos fűtés gombot (☐) nyomjuk meg, akkor a számlálót 24 óráig futtathatjuk. 24 óra után a számláló 0-ra vált és kezdődik az egész folyamat előről. A ☐ gombot megnyomva az időszámláló visszafelé ugrik, gombnyomásonként 1 órát. Az utolsó gombnyomástól számítva 5 másodperc elteltével a kijelzőn a ponos idő jelenik meg. Az aktivált csökkentett fűtés üzem a ☐ gombbal törölhető és a rendszer az eredeti program szerint üzemel tovább.

Programtól független folyamatos fűtés

Használata az előzőekben leírtakhoz hasonló, ezt az üzemmódot a ☐ gombbal lehet aktiválni. A ☐ gomb ismételt megnyomásával óránként növelhetjük a folyamatos fűtés idejét, a ☐ gombbal a számlálót visszafelé állíthatjuk. A maximális idő itt is 24 óra. Ha a rendszer eleve normál fűtési üzemben volt, akkor annak ideje tolódik ki a beállított értékkel. Az utolsó gombnyomástól számítva 5 másodperc elteltével a kijelzőn a ponos idő jelenik meg. Az aktivált folyamatos fűtés üzem a ☐ gombbal törölhető és a rendszer az eredeti program szerint üzemel tovább.

Megjegyzés : Ez a két gomb a programozott használatól eltérő, váratlan alkalmak kezelésére alkalmas. Használatuk előnye, hogy a programozást nem kell módosítani.

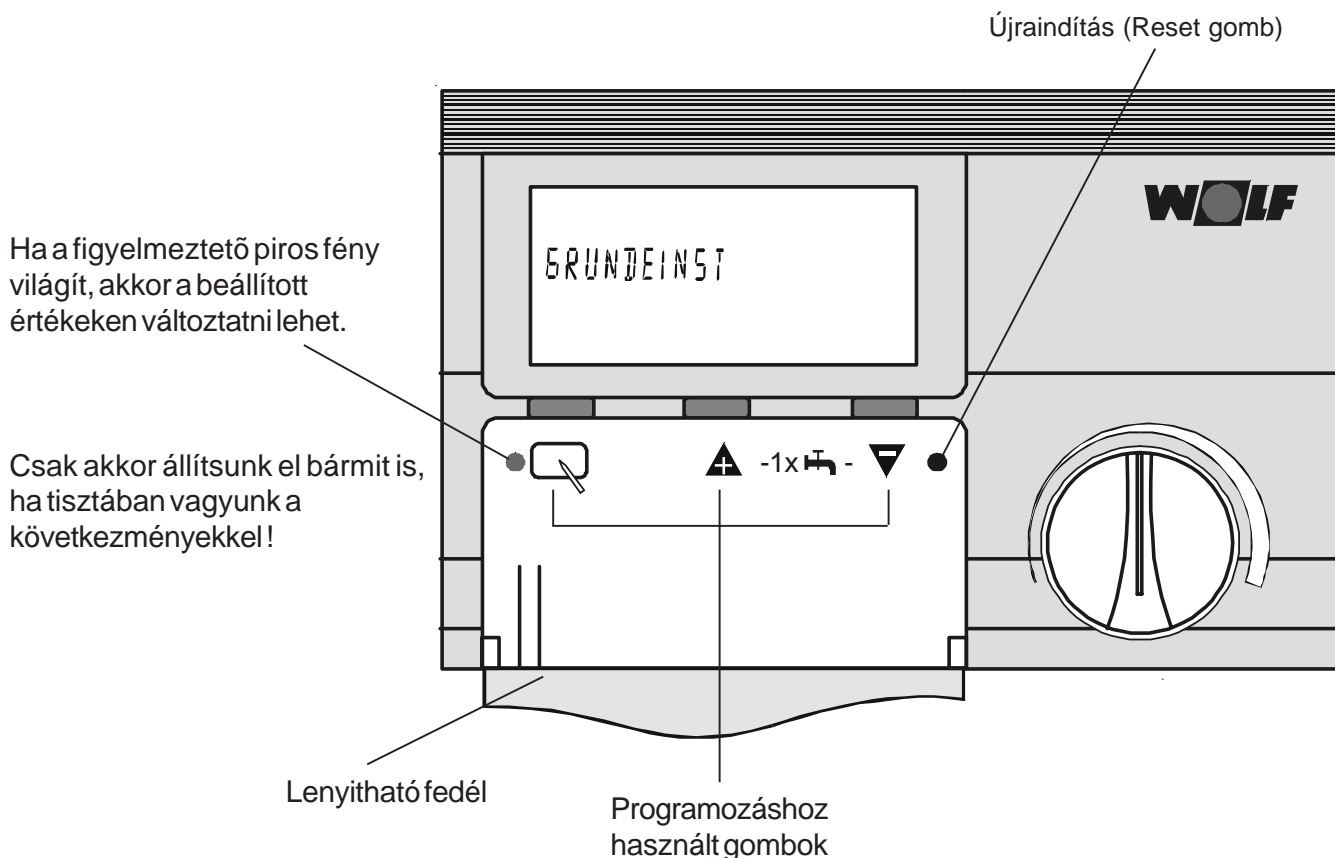

A DWT kezelőszervei

A lehajtható fedél nyitásával a képernyő a kijelző állapotból programozható állapotba áll és a kijelzőn az "ALAPERTEK" (német beállítás esetén "GRUNDEINST")¹⁾ felirat jelenik meg. Lehajtott fedél esetén a következő oldalon látható rendszerjellemzőket lehet megtekinteni vagy a beállított értékükön változtatni.



¹⁾ A gyári alapbeállítás nyelve a német. A magyarra átállításhoz nyissuk le a fedelet, megjelenik a GRUNDEINST felirat. Nyomjuk be egyszer a bal szélső szürke gombot, majd a középsőt hatszor (eBus hálózatokon nyolcszor). Nyomjuk be ismét a bal szélsőt, ekkor a piros lámpa világítani fog. A középső gombot nyomjuk meg annyiszor, amíg a kijelzőn a HU felirat elkezd villogni. Ismét a bal szélső gombot megnyomva a piros lámpa elalszik és a menürendszer magyar nyelven jelenik meg. Hajtsuk vissza a fedelet, majd újra lehajtva az ALAPERTEK felirat lesz látható.

Megjegyzés a 11. oldal menürendszer áttekintőhöz :

- a) menüpont csak eBUS hálózat esetén (CGB, CGS, CGW kazánok)
- b) DWTM -hez kapcsolt DWT esetén (a keverőkör is önállóan programozható)
-  keverőkör jelzése a képernyőn eBUS hálózat esetén
-  direkt fűtőkör jelzése a képernyőn eBUS hálózat esetén

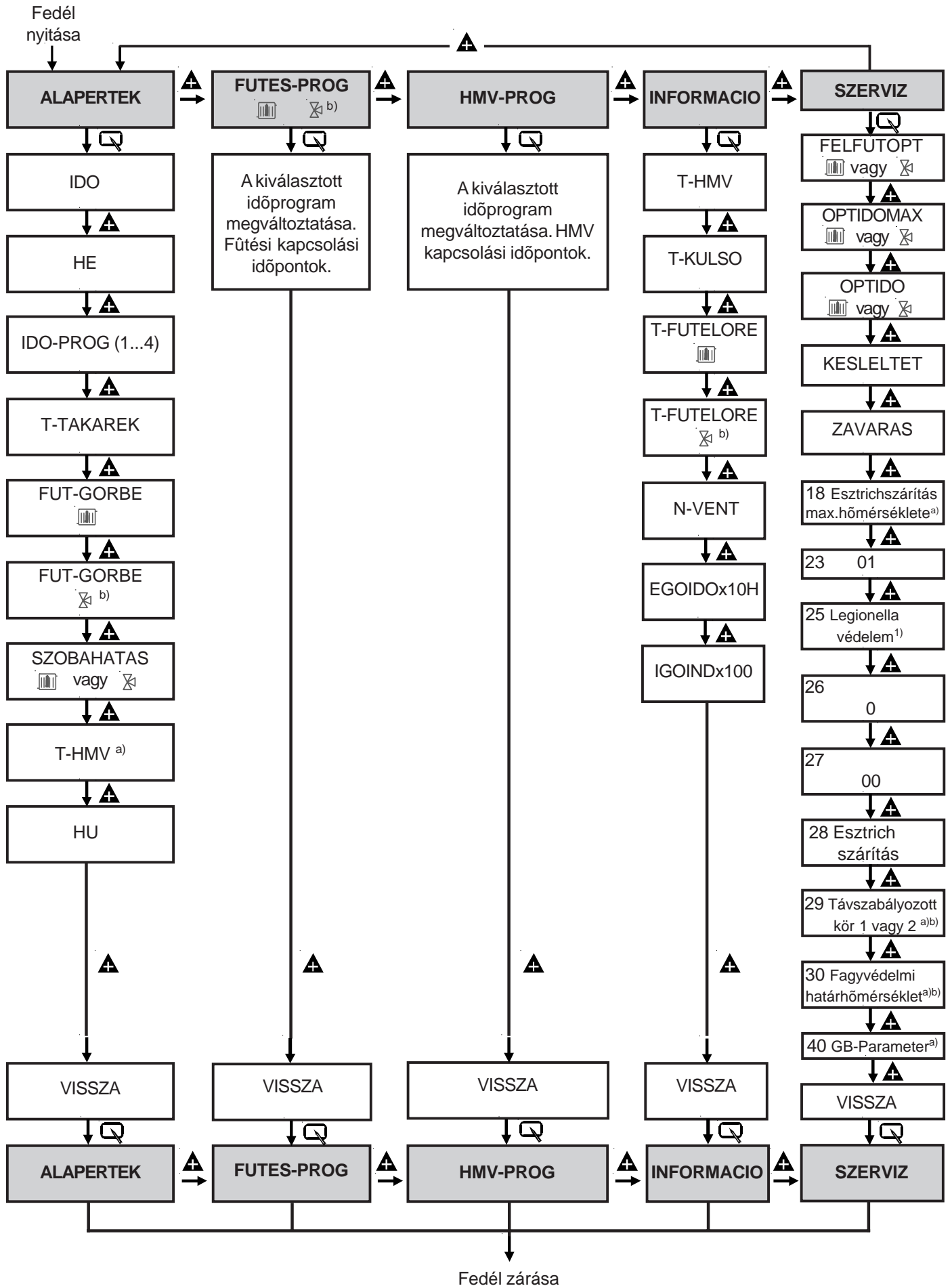

Fedél zárása

Képernyő visszavált kijelző állapotba

Pontos idő A hét napja

Az összes rendszerjellemező és a négy időprogram gyári alapértéke nem felejtő memóriában kerül tárolásra. Beüzemeléskor csak a pontos időt és a hét napját kell mindenképpen beállítani.

A fedél lehajtásával a szabályozó programozható állapotba áll. Az "ALAPERTEK" főmenüpont jelenik meg. Az almenübe a gomb megnyomásával jutunk, ahol a és a gombokkal közlekedhetünk.

Rendszerjellemező	Kijelző	Gyári beállítás	Beállítási tartomány	Megváltoztatás módja
Pontos idő	IDO 10:00	10:00	00:00-24:00	→ vagy →
Hét napja	HE	Hétfő	Hétfő-Vasárnap	→ vagy →
Időprogram	IDOPROG 01	1	1 - 4	→ vagy →
Csökkentett hőmérséklet	T-TAKAREK 12.0°C 	12 °C	5 - 30 °C	→ vagy →
Fűtési jelleggörbe direkt fűtőkör	FUT-GORBE 1,2 	1,2	0 - 3	→ vagy →
Fűtési jelleggörbe keverőkör ^{b)}	FUT-GORBE 0,8 	0,8	0 - 3	→ vagy →
Helyiség hőmérséklet hatása	SZOBAHATAS 00 	0	0 - 20	→ vagy →
HMV parancsolt hőmérséklete ^{a)}	T-HMV 60 °C	60	15 - 65 °C vagy 40 - 63 °C	→ vagy →
Nyelvi beállítások	D F GB I	D	D, F, GB, I, NL, ES, CZ, SK, PL, HU	→ vagy →

a) csak eBUS hálózat esetén, a falikazán HMV állító tekerőgombja hatástalan

b) DWTM -hez kapcsolt DWT esetén

Időprogramok

A szabályozó négy gyári időprogramot ismer fűtésre illetve melegvíz készítésre. Az időprogramok az időszakos osztásukban különböznek. A gyári programok kapcsolási időpontjait az alábbi táblázat tartalmazza. A kapcsolási időpontok értéke bármikor megváltoztatható és elmenthető.

Időprogram 1	Fűtés  vagy  HMV	He-Va 6:00 - 22:00 He-Va 5:00 - 22:00	Napiprogram He - Va
Időprogram 2	Fűtés  vagy  HMV	He-Pe 6:00 - 8:00 és 16:00 - 22:00 Szo-Va 7:00 - 23:00 He-Pe 5:00 - 8:00 és 15:00 - 22:00 Szo-Va 6:00 - 23:00	Hetiprogram, 5+2 napos He-Pe és Szo-Va
Időprogram 3	Fűtés  vagy  HMV	He,Ke,Sze,Csu,Pe,Szo,Va 8:00 - 23:00 He,Ke,Sze,Csu,Pe,Szo,Va 7:00 - 23:00	Minden nap külön program
Időprogram 4	Fűtés  vagy  HMV	He,Ke,Sze,Csu,Pe 7:00 - 16:00 Szo,Va -- -- He,Ke,Sze,Csu,Pe 6:00 - 16:00 Szo,Va -- --	Minden hétköznap külön program Hétvégén nem üzemel

Csökkentett fűtés T-TAKAREK

Csökkentett fűtési üzemben () az itt beállított szobahőmérséklet értéket tartja a szabályozó, amennyiben a helyiség hőmérséklet hatása értéke nullától eltérő szám. A szabályozón található hőmérsékletállító tekerőgombja ebben az üzemmódban hatástalan.

Fűtési jelleggörbe FUT-GORBE

Beüzemeléskor a szerviz állítja be ezt a rendszerjellemzőt a ház épületfizikai tulajdonságainak és a helyi éghajlatnak megfelelően. A megadott szám a külső hőmérséklet minden értékéhez egy előremenő víz hőmérséklet értéket rendel. A szobahőmérséklet állítása esetén a jelleggörbét az alappontot metsző ferde egyenesen mozgatjuk, ez ténylegesen egy víz hőmérséklet korrekció. A pontos hőmérséklet tartást a DWT szobahatás rendszerjellemzője biztosítja.

Az ábrán példaképpen a görbét 1,18-ra állítottuk, ekkor -14°C külső hőmérséklet esetén az előremenő víz hőmérséklet 60°C.

A görbét úgy kell beállítani, hogy az előforduló leghidegebb időben is megfelelő hőmérsékletű vizet kapjanak a radiátorok illetve a padlófűtés. Általános tapasztalat szerint a radiátoros körökre 1,0...1,4, a padlófűtési vagy alacsony hőmérsékletű körökre 0,4...0,8 érték az ajánlott. Méretezéstől függően a szükséges érték ettől akár lényegesen eltérhet!

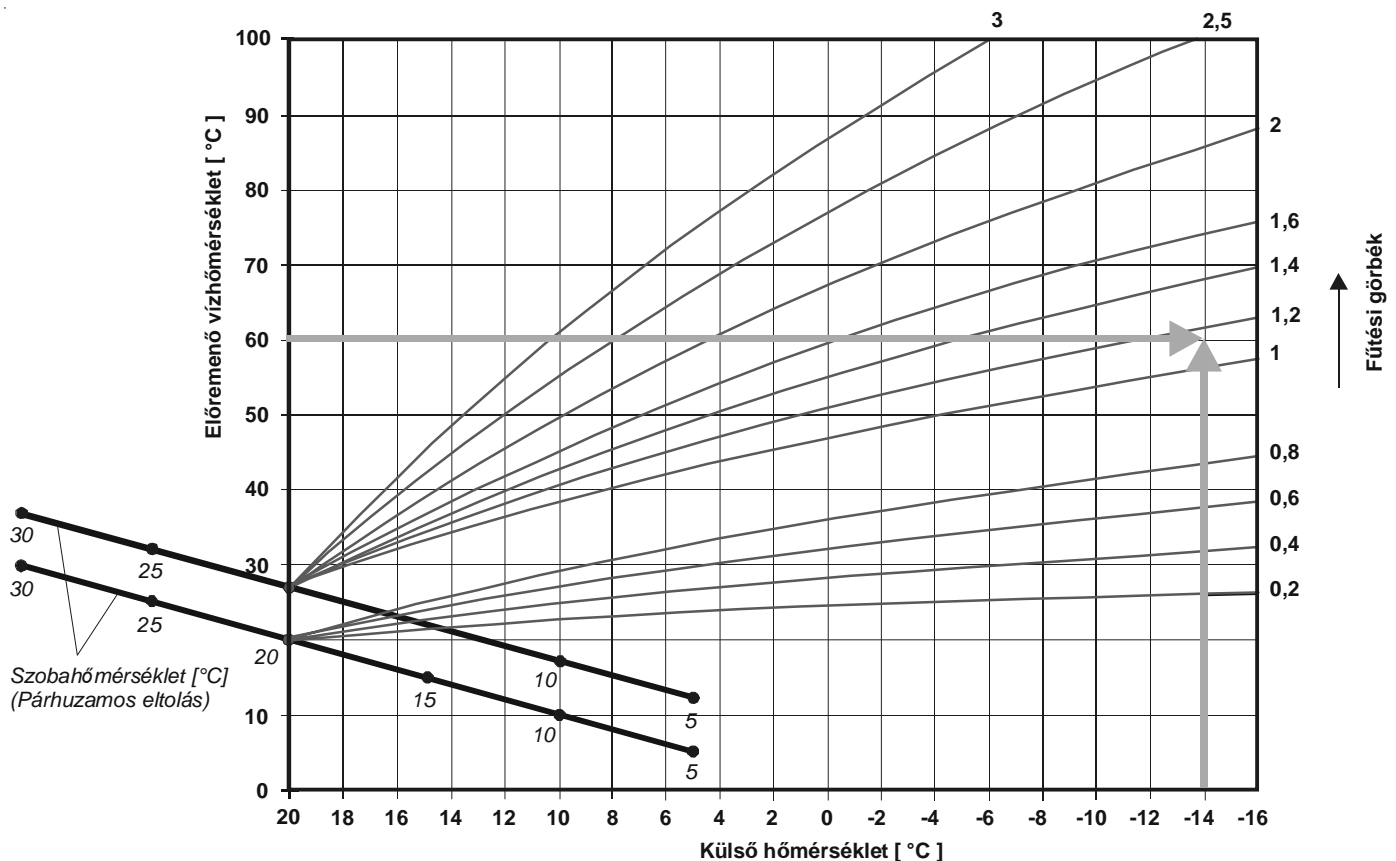

Az 1,0 jelű görbétől felfelé az alappont megemelése biztosítja, hogy a radiátoros körök enyhe időben is megfelelő hőmérsékletű vizet kapjanak.

Figyelem:

Ha a meredekséget 0 értékre állítjuk, tisztán szobahőmérséklettől függő szabályozást kapunk.

Helyiség hőmérséklet hatása
SZOBAHATAS

A DWT szabályozóba egy helyiség hőmérséklet érzékelő van beépítve. Beállíthatunk egy szorzót, amivel a szabályozó korigálja a fűtővíz hőmérsékletét a helyiség hőmérséklet tényleges és parancsolt értéke közti különbségnek megfelelően. Minél nagyobb ez a különbség, annál jobban eltér a víz hőmérséklet parancsolt értéke, ezért hideg esetén gyorsabban fűt fel a rendszer, túlfűtés esetén pedig hamarabb kapcsol le. Külső érzékelő hiánya vagy vezetékszakadás esetén a szabályozó termosztátként üzemel.

Szobahatás K = 0 → tisztán időjárásfüggő szabályozás
Szobahatás K = 20 → a helyiség hőmérséklet erősen befolyásolja a szabályozást

Figyelem

DWTM / DWTK -hoz kapcsolt DWT esetén :

Ha a DWT 29 -es rendszerjellemzője 1 -re van állítva, akkor a DWT a direkt és a kevert kör közül arra hat, amelyikhez címezve van a DIP kapcsolókkal.

Cím 0 = szobahatás csak a direkt körre hat
Cím 1 = szobahatás csak a kevert körre hat

Nyelvi beállítások

Az szabályozó menürendszerét alábbi nyelveken lehet megjeleníteni :

D	német
F	francia
GB	angol
I	olasz
NL	holland
ES	spanyol
CZ	cseh
SK	szlovák
PL	lengyel
HU	magyar

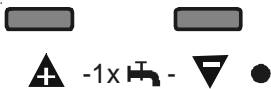
Alkalmi melegvízkészítés

A program szerinti melegvízkészítésen felül bármikor lehetőség van a melegvíztároló parancsolt hőmérsékletre történő felfűtésére vagy az emelet szintű melegvízkészítés egyszeri aktiválására.

Az üzemmódot a ▲ és a ▼ gombok egyidejű megnyomásával lehet indítani és megállítani, lehajtott fedél esetén.



Az "1 x HMV" üzemmód legkésőbb 1 óra elteltével kikapcsol.

Nyári-téli időszámítás

A nyári időszámításra kézzel kell a szabályozót átállítani, a 12. oldalon leírtak szerint.

Kapcsolási időpontok

Az időprogramok kapcsolási időpontjait megváltoztathatjuk, de az időszaki osztásokon nem lehet változtatni. Egy adott időszakra 3 kapcsolási időpontpár adható meg. A be- és a kikapcsolási időpontot is meg kell adni.

A fedél lehajtásával a szabályozó programozható állapotba áll. A  gomb egyszeri megnyomásával a FUTES-PROG főmenühöz érünk. A  gomb megnyomásával belépünk a programozásba, az Időprogramnak megfelelő időszaki osztással. Az alábbi példa az Időprogram 3-ra vonatkozik.

Példa

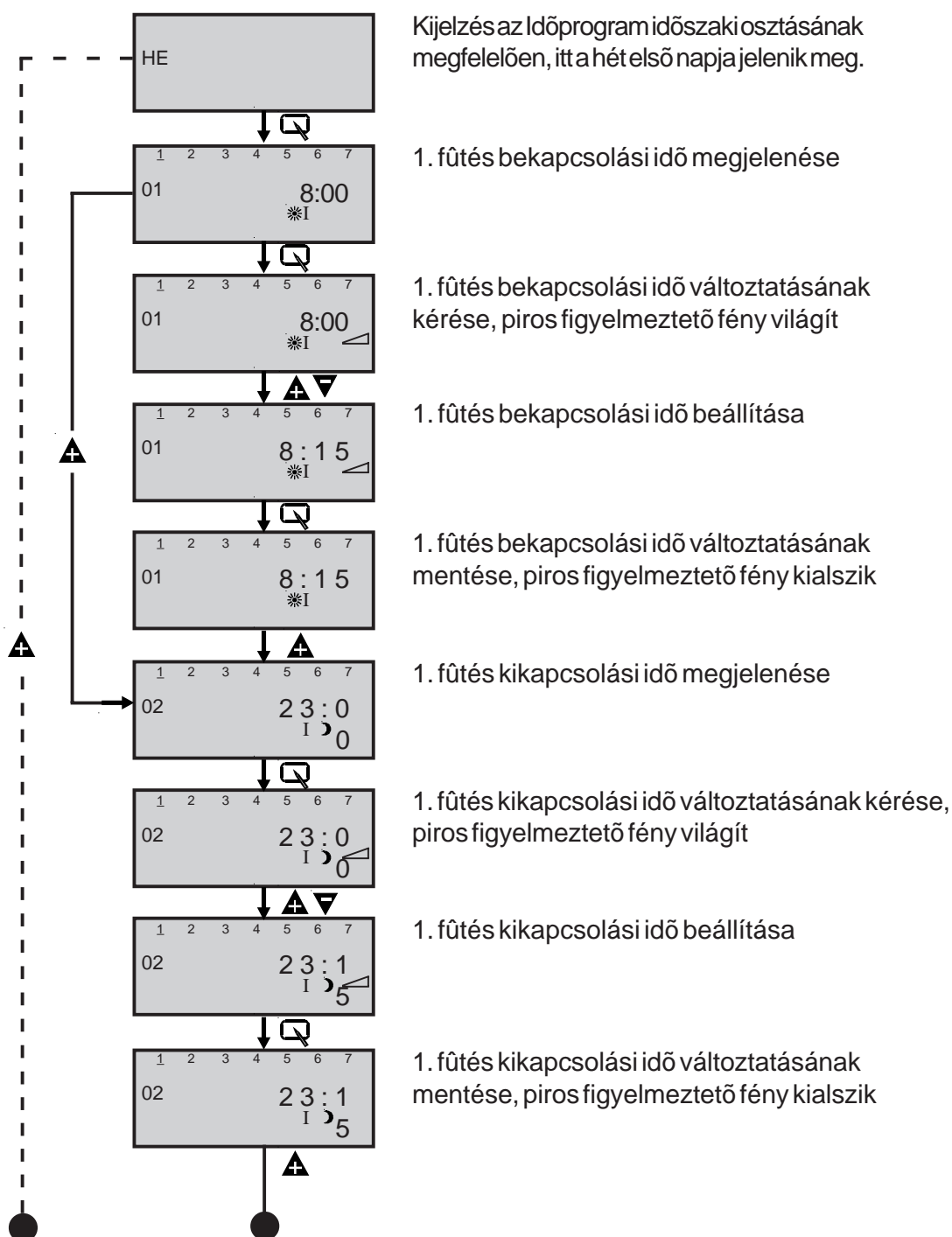

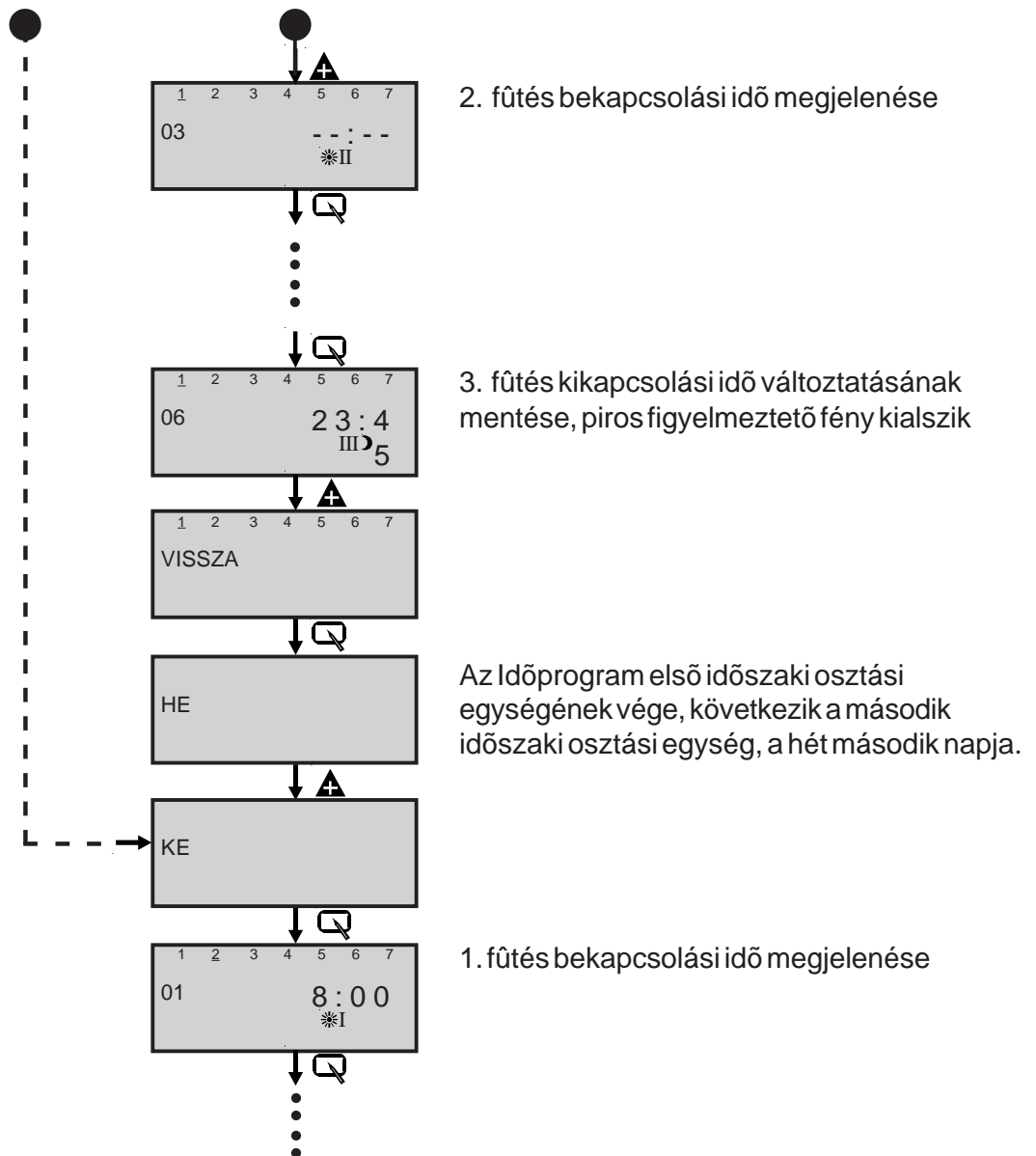

A többi Időprogram esetében az eljárás a leírtak szerint, értelemszerűen alkalmazható. Például az Időprogram 1 esetén csak egy időszaki osztási egység van, az egész hét : He-Va. Erre az időszakra lehet 3 kapcsolási időpontpárt megadni.

Fontos :



Ha egy kapcsolási időszak a következő napra átnyúlik (éjfél után ér véget), akkor a programozást két lépcsőben kell elvégezni. Ha pl. az Időprogram 1 esetén délutántól másnap hajnalig szeretnénk fűteni (16.00 - 3.00), akkor az alábbi programot kell beírni :

- | | | |
|----------------|--------|-------|
| 1. Bekapcsolás | Fűtés: | 00:00 |
| 1. Kikapcsolás | Fűtés: | 03:00 |
| 2. Bekapcsolás | Fűtés: | 16:00 |
| 2. Kikapcsolás | Fűtés: | 24:00 |

Kapcsolási időpontok

Az időprogramok kapcsolási időpontjait megváltoztathatjuk, de az időszakon nem lehet változtatni. Egy adott időszakra 2 kapcsolási időpontpár adható meg. A be- és a kikapcsolási időpontot is meg kell adni.

Példa

A fedél lehajtásával a szabályozó programozható állapotba áll. A  gomb kétszeri megnyomásával a HMV-PROG főmenühöz érünk. A  gomb megnyomásával belépünk a programozásba, az Időprogramnak megfelelő időszaki osztással. Az alábbi példa az Időprogram 3-ra vonatkozik.

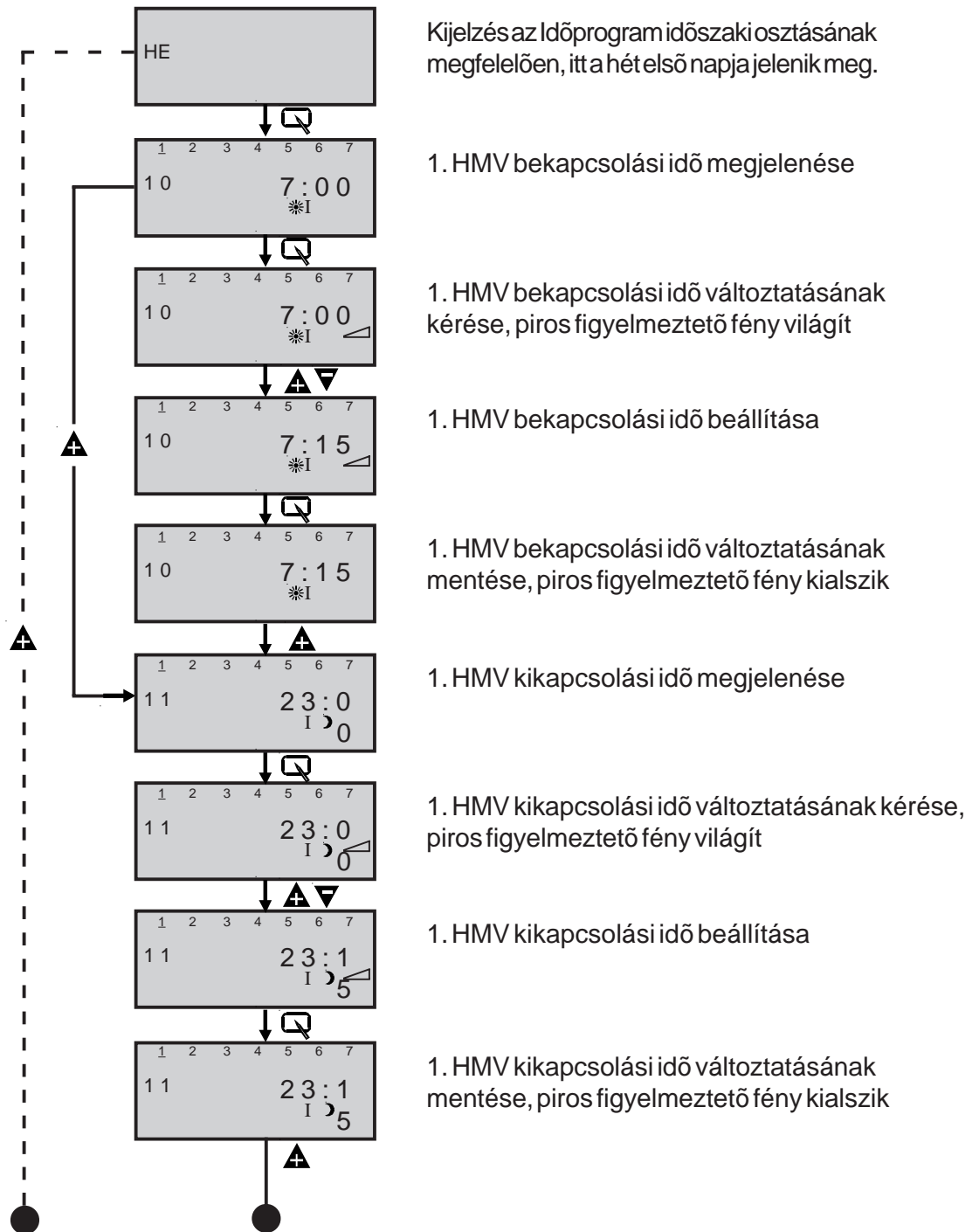

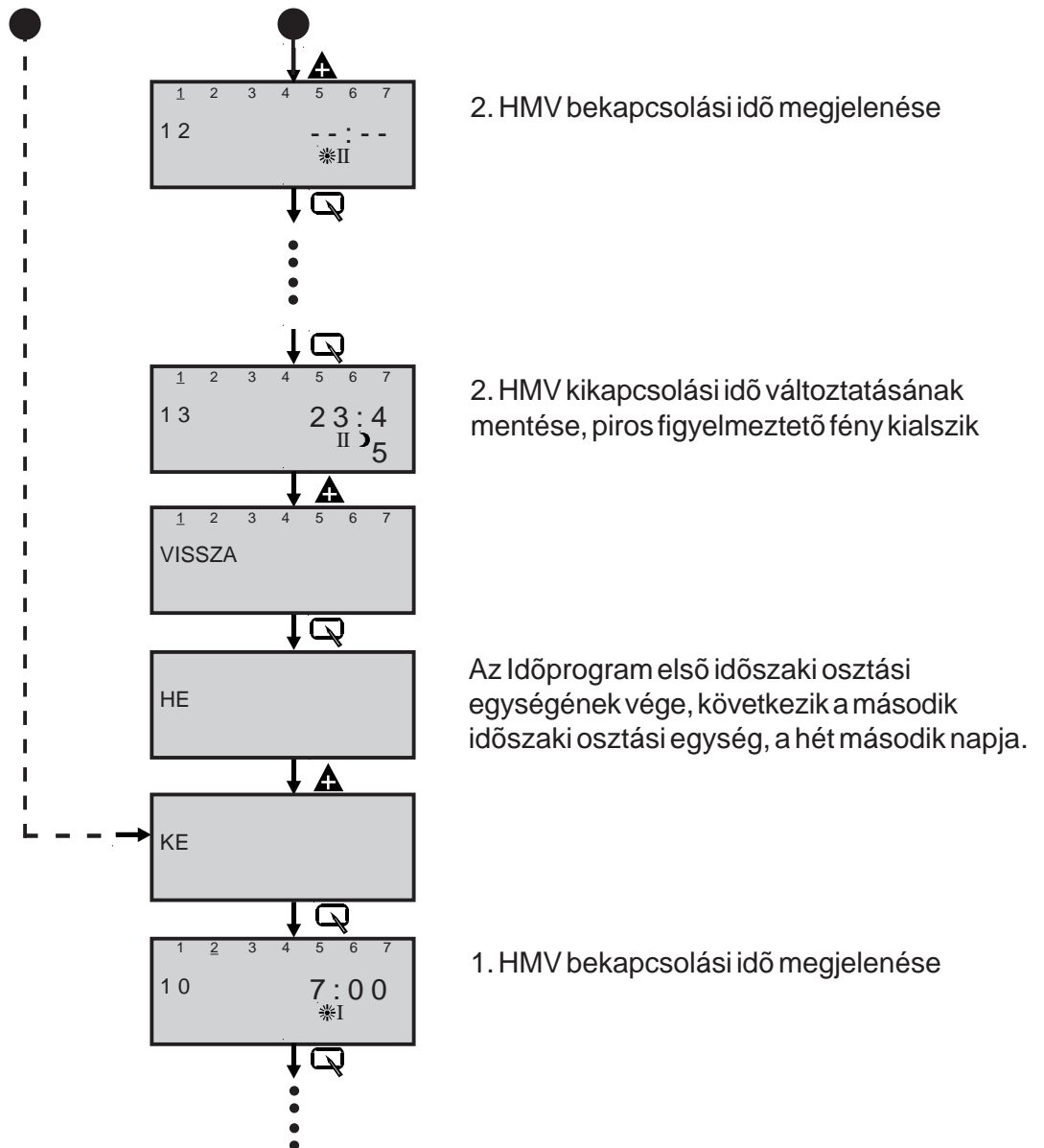

A többi Időprogram esetében az eljárás a leírtak szerint, értelem szerűen alkalmazható. Például az Időprogram 1 esetén csak egy időszaki osztási egység van, az egész hét : He-Va. Erre az időszakra lehet 2 kapcsolási időpontpárt megadni.

A programozás tárolós melegvíztermelés esetén a tárolótöltés, átfolyós kombi kazánoknál a gyorsított melegvíz készítés engedélyezésére vonatkozik. A HMV parancsolt hőmérséklet értékét a SCOM típusú hálózat esetén a kazánon kell beállítani.

A beállított fűtési- és HMV időprogramok nem felejtő memóriában vannak eltárolva. Az értéktartási időnél hosszabb áramkimaradás esetén (kb. 10 óra), az újraindulásnál a programadatok nem vesznek el, csak a pontos időt és a hét napját kell újra beállítani.

Információ lekérdezés

A fedél lehajtásával a szabályozó programozható állapotba áll. A gomb háromszori megnyomásával az INFORMACIO főmenühez érünk. A gomb megnyomásával belépünk az információ menübe. A és gombokkal válthatunk a megjelenő adatok között.

Rendszerjellemző	Kijelző (Pillanatnyi)	Parancsolt	
HMV hőmérséklet	T-HMV 50.0°C 	→	
Külső hőmérséklet	T-KULSO 10.0°C	_____	
Max. külső hőmérséklet (aznapi időszakban, 0.00 h - 24.00 h)	MAX 14:33 20.0°C	→ →	
Min. külső hőmérséklet (aznapi időszakban, 0.00 h - 24.00 h)	MIN 02:16 03.0°C	→ →	
Fűtési előremenő vízhőmérséklet, direkt kör	T-FUTELORE 47.0°C 	→	
Fűtési előremenő vízhőmérséklet, keverőkör	T-FUTELORE 28.0°C 	→	
Ventilátor fordulatszám (1/min) vagy a moduláció mértéke %-ban.	N-VENT 2500	_____	
Égő üzemidő (x10 óra)	EGOIDOx10H 3 0 0	_____	
Égőindulások száma (x100)	EGOINDx100 1 5 0	_____	
Rückstellung	Rendszerjellemző	Kijelző	Nullázás
	Égő üzemidő	EGOIDOx10H 3 0 0	→
	Égőindulások száma	EGOINDx100 1 5 0	→

Érdemes az égőindulások számát és az égő üzemidőt rendszeresen feljegyezni és éventként a számlálókat nullázni.

Szerviz

A fedél lehajtásával a szabályozó programozható állapotba áll. A gomb négyszeri megnyomásával a SZERVIZ főmenühöz érünk. A gomb megnyomásával belépünk az információ menübe. A menü a következő rendszerjellemzőket tartalmazza:

Rendszerjellemző	Kijelző	Gyári beállítás	Beállítási tartomány	Megváltoztatás módja
Felfűtési idő optimalítása		0	0 vagy 1	→ vagy →
Maximális felfűtési idő		0	0 - 3 óra	→ vagy →
Szükséges felfűtési idő		_____	_____	_____
Épületszerkezeti időtényező		0	0 - 3 óra	→ vagy →
Érzékelőt zavaró hatások		0 °C	-5°C ... +5°C	→ vagy →
18 Esztrichszárítás max. hőmérséklete		45 °C	20°C ... 80°C	→ vagy →
23 Érzékelő típusa		1	_____	→ vagy →
25 Legionella védelem ^{a)}		0	0 - 8	→ vagy →
26 Szerviz kijelzés		0	0 / 1	→ vagy →
27 Szerviz intervallum		52	25 - 100 hét	→ vagy →
28 Esztrichszárítás		0	0 - 2	→ vagy →

29 Távszabályozott kör 1 vagy 2	29 1	1	0 - 1	vagy	
30 Fagyvédelmi határhőmérséklet	30 2	2	-5 ... +5	vagy	
40 GB - rendszerjellemzők ^{a)}	40 GB			vagy	
Modulációstartomány szélessége	GB 01 08	 A rendszerjellemzők jelentését lásd a falikázán kezelési utasításában 	1 - 20	vagy	
Fűtési teljesítmény felső határa	GB 04 81		30 - 100	vagy	
Fagyvédelmi határhőmérséklet	GB 05 02		-10 - 10	vagy	
Szivattyú üzemmód	GB 06 00		0 / 1	vagy	
Szivattyú utánfutása	GB 07 01		1 - 30	vagy	
Előremenő hőmérséklet maximuma	GB 08 75		20 - 90	vagy	
Állásidő	GB 09 07		0 - 30	vagy	
Bemenet 1	GB 13 01		0 - 5	vagy	
Kimenet 1	GB 14 06		0 - 9	vagy	
Tárolóhiszterézis	GB 15 05		1 - 15	vagy	
	VISSZA				vagy

Felfűtési idő optimalálása
FELFUTOPT

Az öntanuló képesség, az adott időpontra történő felfűtés eléréséhez a fűtési ciklus kezdete előtt legalább 6 óra csökkentett fűtési időszakot kell hagyni. A szabályozó egy beépített algoritmus segítségével kiszámítja, hogy mennyivel előbb kell a fűtést elindítani ahhoz, hogy már a fűtési ciklus kezdeti időpontjában elérjük a kívánt helyiség-hőmérsékletet. A folyamat lehet külső hőmérséklet vagy helyiség-hőmérséklet függő. Bekapcsolni a OPTIDOMAX jellemző 0-tól eltérő értékű megadásával lehet.

FELFUTOPT=0 → a folyamat külső hőmérséklet függő

FELFUTOPT=1 → a folyamat helyiség-hőmérséklet függő

Ha a DWT egy DWTM szabályozó érzékelője, akkor a 29-es rendszerjellemző 1-es állása esetén az optimalizáció a buszcímtől függően :

Buszcím 0 = direkt fűtési kör optimalálása

Buszcím 1 = keverőkör optimalálása

Maximális felfűtési idő
OPTIDOMAX

Az itt megadott idő a szabályozó számára a maximálisan engedélyezett felfűtési időtartamot adja meg. Ha ez az érték 0, akkor nincsen előfűtés, a fűtés csak a ciklus kezdeti időpontján kapcsol be.

Szükséges felfűtési idő
OPTIDO

Az érték a legutolsó fűtési ciklus bekapcsolása előtt, a felfűtéshez szükséges tényleges időt mutatja meg. Csak információ.

Épületszerkezeti időtényező
KESLELTET

Az épület fizikai jellemzőitől függően a külső hőmérséklet változása azonnal vagy csak késleltetéssel érezteti hatását az épületen belüli hőmérsékletekben. A víz-hőmérséklet parancsolt értékének nem feltétlenül kell azonnal követnie a külső hőmérséklet megváltozását, akár több órás késés is megengedhető. Ezt a késleltetést lehet itt beállítani, maximum 3 órára.

0 óra → könnyű épületszerkezet

3 óra → nehéz épületszerkezet

Rendszerjellemző 18
Esztrichszárítás
max. hőmérséklete

Erre akkor van szükség, ha az esztrich szárítás aktív (1 vagy 2) és nincsen DWTM a rendszerben (pl. kondenzációs kazán közvetlen padlófűtéssel). Itt lehet a fűtési előremenő hőmérsékletet - akár állandó, akár változó - korlátozni. A falikazán lekapcsol ha a hőmérséklet nagyobb, mint az itt beállított érték + az 1-es kazánmenüpont értéke. Ezt a többletet figyelembe kell venni az esztrichszárításnál. DWTM esetén a korlátozás az előremenő hőmérsékletérzékelőre vonatkozik.

Érzékelőt zavaró hatások
ZAVARAS

A kijelzőn megjelenő hőmérséklet értékét szükség esetén +/- 5 K -el megváltoztathatjuk. Erre akkor van szükség, ha pl. egy másik hőmérő is van a helyiségben és szeretnénk ha a kettő ugyan azt az értéket mutatná.

Rendszerjellemző 25
Legionella védelem
(csak eBUS esetén)

Ha a legionella védelem aktív, akkor az adott napon az első tárolófűtési időpontban a tároló 65 °C -ra lesz felfűtve és ez az érték, mint parancsolt érték 1 órán át lesz érvényes. Utána a tároló-hőmérséklet parancsolt értéke a beállítottá áll vissza. Ügyeljünk a leforrázás veszélyére.

Rendszerjellemző 25 = 0

Kikapcsolva.

Rendszerjellemző 25 = 1 - 7

Hetente egy nap aktív (1=He; 7 = Va).

Rendszerjellemző 25 = 8

Minden nap bekapcsol.

Rendszerjellemező 26 Szerviz kijelzés

Ha a Szerviz kijelzés aktív, akkor a 27 -es rendszerjellemezőnél beállított időtartam eltelté után a DWT kijelzőjén a szervizelés szükségességére figyelmeztető felirat jelenik meg ("WARTUNG"). A feliratot a gomb megnyomásával lehet törölni. Ekkor a szervizciklus időszámítás újraindul.

Rendszerjellemező 26=0	nem aktív
Rendszerjellemező 26=1	szerviz kijelzés működik

Rendszerjellemező 27 Szerviz intervallum

A szervizciklus időtartamát lehet hetekben megadni. A megadott idő elteltével a szervizre figyelmeztető felirat megjelenik a DWT kijelzőjén.

Rendszerjellemező 28 Esztrichszárítás

Új építésű padlófűtés első üzembehelyezésénél biztosítani kell az időjárástól független előremenő víz hőmérsékletet :

- a) állandó hőmérsékletre szabályozunk
- b) programozott esztrichszárítás szerint üzemelünk.

Ha a szolgáltatást aktiváljuk (1 vagy 2 érték), később bármikor kikapcsolhatjuk, ha 0-ra állítjuk az értéket.

Rendszerjellemező 28 = 0 nem aktív

Rendszerjellemező 28 = 1 állandó hőmérsékletű keverőkör

A szabályozó a keverőkört a beállított - állandó értékű - előremenő víz hőmérsékleten tartja. Az értéken a hőmérsékletállító tekerőgombjával változtathatunk, 15°C és a TV-max (Rendszerjellemező 18) között.

Rendszerjellemező 28 = 2 programozott esztrichszárítás

Az első két napon az előremenő víz hőmérséklet értéke 25°C. Ezután a hőmérséklet naponta 5°C -al emelkedik addig, amíg el nem éri a TV-max értékét (Rendszerjellemező 18). Ezt az értéket 2 napig tartja. Ezután naponta 5°C -al csökken, amíg el nem éri a 25°C -ot. Két napig ez az érték lesz érvényes, majd az esztrichszárítási program kikapcsol.

Ábra :
Programozott előremenő víz hőmérséklet az esztrich száradásától függően.
(Rendszerjellemező 18= 50°C).

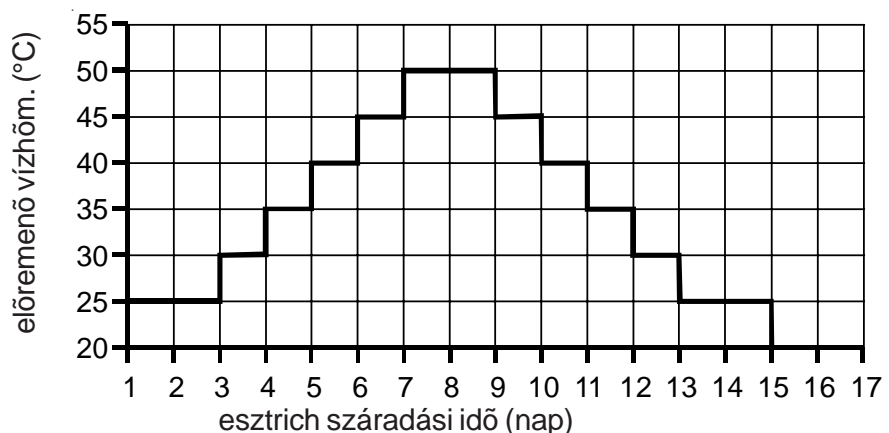

Az esztrichszárítással kapcsolatos beállításokat mindenképpen egyeztetni kell az esztrich gyártójával és a tényleges beállításokat a gyártó utasításai szerint kell elvégezni az esztrich sérülésének elkerülése érdekében.

Rendszerjellemező 29

Távszabályozott kör 1 vagy 2
(eBUS és DWTM esetén)

Ha a szabályozót távirányítóként használjuk, akkor meghatározhatjuk, hogy a DWTM csak az egyik vagy mindkét körét programozhassuk a DWT -n keresztül.

- 0 → Csak az egyik körre van hatással, a beállított buszcímnek megfelelően.
- 1 → Mindkét körre hatással van, de szobahatással csak a beállított buszcímnek megfelelően (lásd 15. oldal).
Ebben az esetben a második körnek is lesz fűtés programja.

A beállítás érvényesítéséhez a szabályozót KI, majd újra BE kell kapcsolni.

Rendszerjellemező 30

Fagyvédelmi határhőmérséklet
(eBUS és DWTM esetén)

Ha a külső hőmérséklet ez alá az érték alá esik a szabályozó bekapcsolja a keverőkör szivattyút és a keverőkör előremenő hőmérsékletét úgy szabályozza, hogy a helyiség hőmérséklet parancsolt értéke 5°C legyen. Az elektromos szelep is nyit. Ez a fagyvédelem csak a DWTM -hez kapcsolt fűtési körökre érvényes.

Fontos :

A gyári beállítást csak akkor szabad megváltoztatni, alacsonyabbra venni, ha biztosítva van a rendszer fagyvédelme az alacsony külső hőmérséklet esetén is.

**Automatikus fűtés
lekapcsolás**

Programkapcsoló ☀ vagy ☾ üzemmódban :

A DWT nyári üzembe kapcsol, ha a külső hőmérséklet 1K -el meghaladja az előremenő víz hőmérséklet parancsolt értékét. Normál üzemre áll vissza, ha a külső hőmérséklet az előremenő víz hőmérséklet parancsolt értéke alá esik.

Kiegészítésként, ha a SZOBHATAS > 0:

A DWT nyári üzembe kapcsol, ha a helyiség hőmérséklet 1K -el meghaladja a parancsolt értékét. Normál üzemre áll vissza, ha a helyiség hőmérséklet a parancsolt értéke alá esik.

Kiegészítésként ☾ üzemmódban :

Ha az előremenő víz hőmérséklet parancsolt értéke 20 °C alá esik, a szabályozó nyári üzemre vált. Ha a parancsolt érték 21 °C feletti, az DWT ismét csökkentett üzembe kerül.

Más a szabályozó viselkedése, ha a FUT- GORBE = 0.

Akár ☀ ,akár ☾ üzemmódban :

Termosztátként viselkedik, tehát ha a helyiség hőmérséklet tényleges értéke a parancsolt értéket 1K -el meghaladja, akkor az DWT nyári üzembe kapcsol. Ha a hőmérséklet a parancsolt érték alá esik, az DWT visszakapcsol a beállított üzemmódba.

Fagyvédelem - helyiségben

A szabályozó fagyvédelemmel rendelkezik. Ha a helyiség hőmérséklete nyári üzemben +5°C alá csökken, akkor annak parancsolt értéke +5°C lesz, az égő és a szivattyú bekapcsol. +6°C felett az égő és a szivattyú - ez utóbbi utánfutással vagy azonnal, beállítás szerint - lekapcsol.

Újraindítás, részleges

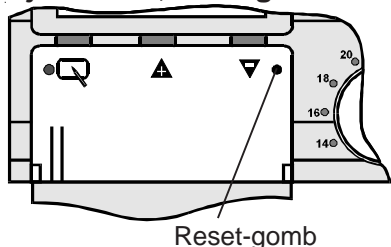

Reset-gomb

Részleges törlésnél a rendszerjellemzők gyári alapértéket vesznek fel. Nem változnak az alábbiak : kazáncsatlakozás nyugtázása, egyéni időprogramok és a nyelvi beállítás. A fedél nyitása után egyidejűleg nyomva kell tartani a Reset és a gombot. A Reset gomb nyomva tartásához használjunk pl. golyóstollat vagy hasonló végű tárgyat. Ha a képernyőn az Alapérték felirat megjelenik, elengedhetjük a gombokat.

Újraindítás, teljes

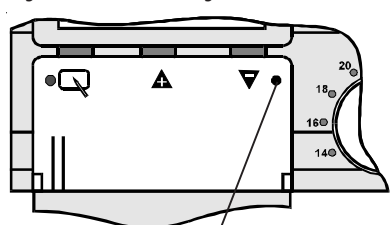

Reset-gomb

Teljes törlésnél a rendszerjellemzők, az időprogramok és a nyelvi beállítás gyári alapértéket vesznek fel, a kazáncsatlakozás újra nyugtázásra kerül. A fedél nyitása után egyidejűleg nyomva kell tartani a Reset, a és a gombokat. A Reset gomb nyomva tartásához használjunk pl. golyóstollat vagy hasonló végű tárgyat. Ha a képernyőn az Alapérték felirat megjelenik, elengedhetjük a gombokat.

Processzor újraindítás

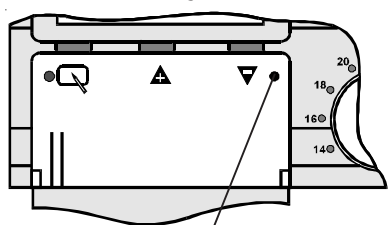

Reset-gomb

81 -es hibaüzenet akkor jelenik meg, ha egy rendszerjellemző a gyárilag beállított határokon kívüli értéket vesz fel. Ekkor a rendszerjellemző értéke átáll gyári beállításra és megjelenik a hibaüzenet. Ezt a hibaüzenetet lehet a processzor újraindításával törölni.

A processzor újraindul, ha a fedél lehajtása után megnyomjuk a Reset gombot. A Reset gomb megnyomásához használjunk pl. golyóstollat vagy hasonló végű tárgyat.

Ellenőrző üzem



Ha a falikazánon a programválasztó gombot ellenőrző (kéményseprő) állásba tekerjük, akkor a DWT kijelzőjén megjelenik a szimbólum.

Hibakijelzés



A falikazán hibája esetén a kazán kijelzőjén a hibára utaló kódszám villog, amely egyidejűleg a hozzákapcsolt DWT szabályozó kijelzőjén is megjelenik. A kódszám mellett a STOERUNG feliratot és a szimbólumot is kijelzi a DWT.

Hiba esetén az alábbi hibakódok segítenek a hiba okának felderítésében :

Nr.	Hiba
1	Biztonsági hőmérsékletátaroló tiltás (110 °C)
4	Égőindulásnál nem alakul ki lángkép
5	Kialakult lángkép nem stabil, elalszik
6	Víz hőmérséklet érzékelő tiltás (95°C)
7	Füstgáz hőmérséklet tiltás (66°C normál, 110°C kondenzációs)
8	Füstgázcsappantyú nem nyit
11	Lángkép érzékelés az égőindítás előtt
12	Előremenő hőmérséklet érzékelő hiba
13	Füstgáz hőmérséklet érzékelő hiba
14	Tároló hőmérséklet érzékelő vagy előnykapcsoló hiba
15	Külső hőmérséklet érzékelő hiba a kazánon
16	Visszatérő hőmérséklet érzékelő hiba
17	Modulációs szelep vezérlőáram hiba
20	2 -es gázszelep hiba
21	1 -es gázszelep hiba
22	Nyomáskülönbség kapcsoló nem kapcsol be
23	Nyomáskülönbség kapcsoló nem kapcsol ki
25	Gáz-levegő keverő hiba
26	Gáz-levegő keverő hiba
30	EEPROM -ban található kazán adatok érvénytelenek
31	EEPROM -ban található égő adatok érvénytelenek
32	Hiba a 24 VAC rendszerben
40	Vízáramlás kapcsoló nem kapcsol
41	Vízáramlási hiba (rövid időre normál üzemben is megjelenhet)
60	Szifon dugulás
61	Légbeszívó/füstgázvezető rendszer dugulás
80	Külső hőmérséklet érzékelő hiba a DWT -n
81	EEPROM hiba a DWT -ben
91	Rossz buszcím a DWT -nél
99	Szabályozó panel önellenőrzése hibát jelez

Ha a falikazán másodszorra is ugyan azt a hibakódot jelzi vagy a hibakód törlése nem lehetséges, kérjük, hogy a hibakód feljegyzését követően haladéktalanul értesítse a Wolf szervizközpontot.

Ha a DWT programválasztó  gombja nem reagál, ellenőrizze a falikazán programválasztó kapcsolójának helyzetét.

Mindenképpen a  jelen kell állnia.

15 -ös hibakód: Nincsen külső hőmérséklet érzékelő csatlakoztatva vagy a kazánhoz csatlakoztatott hibás. A 15 -ös hibakódot megjelenik a kijelzőn, a szivattyú folyamatosan üzemel és a DWT szobahőmérsékletre szabályoz.

91 -es hibakód: Több DWT / DWTK / DWTM egységnek azonos a buszcíme. A címet a DIP kapcsolóknál meg kell változtatni.

Érzékelők (NTC -k)

Előremenő-, visszatérő-, külső-, melegvíz- és füstgázérzékelők

Hőmérséklet °C	Ellenállás ohm	Hőmérséklet °C	Ellenállás ohm	Hőmérséklet °C	Ellenállás ohm	Hőmérséklet °C	Ellenállás ohm
-21	51393	14	8233	49	1870	84	552
-20	48487	15	7857	50	1800	85	535
-19	45762	16	7501	51	1733	86	519
-18	43207	17	7162	52	1669	87	503
-17	40810	18	6841	53	1608	88	487
-16	38560	19	6536	54	1549	89	472
-15	36447	20	6247	55	1493	90	458
-14	34463	21	5972	56	1438	91	444
-13	32599	22	5710	57	1387	92	431
-12	30846	23	5461	58	1337	93	418
-11	29198	24	5225	59	1289	94	406
-10	27648	25	5000	60	1244	95	393
-9	26189	26	4786	61	1200	96	382
-8	24816	27	4582	62	1158	97	371
-7	23523	28	4388	63	1117	98	360
-6	22305	29	4204	64	1078	99	349
-5	21157	30	4028	65	1041	100	339
-4	20075	31	3860	66	1005	101	330
-3	19054	32	3701	67	971	102	320
-2	18091	33	3549	68	938	103	311
-1	17183	34	3403	69	906	104	302
0	16325	35	3265	70	876	105	294
1	15515	36	3133	71	846	106	285
2	14750	37	3007	72	818	107	277
3	14027	38	2887	73	791	108	270
4	13344	39	2772	74	765	109	262
5	12697	40	2662	75	740	110	255
6	12086	41	2558	76	716	111	248
7	11508	42	2458	77	693	112	241
8	10961	43	2362	78	670	113	235
9	10442	44	2271	79	649	114	228
10	9952	45	2183	80	628	115	222
11	9487	46	2100	81	608	116	216
12	9046	47	2020	82	589	117	211
13	8629	48	1944	83	570	118	205

NTC kalibrációs görbe

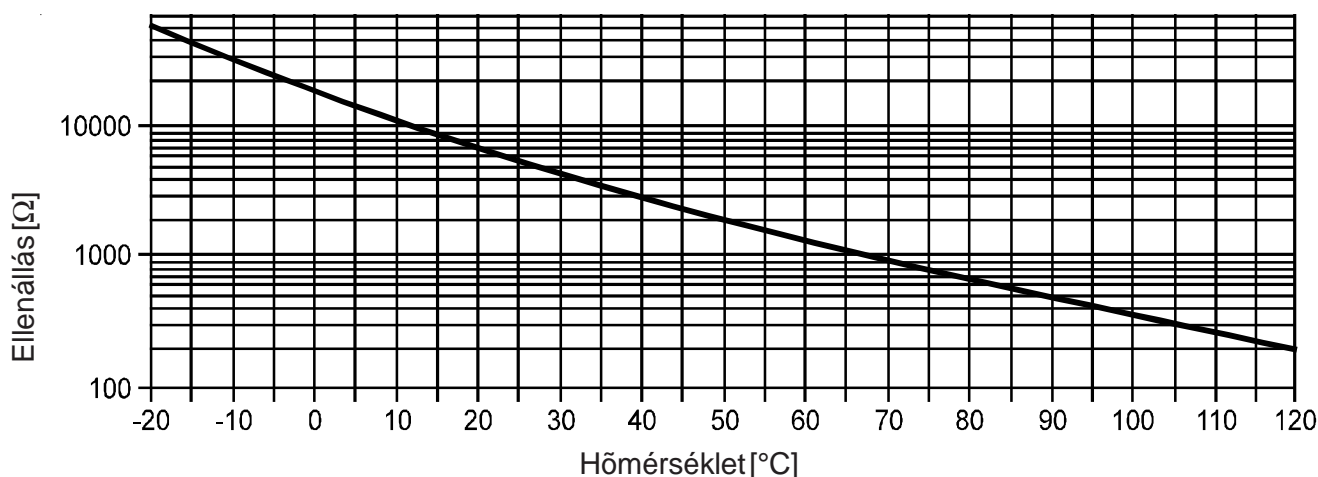

Műszaki adatok

Tápfeszültség	18 VDC ±15%
Fogyasztás	max. 1VA
Védettség EN 60529 szerint	IP30
Érintésvédelmi osztály VDE 0100 szerint	III (max. 24V)
Értéktartás (áramszünet esetén)	min. 10 óra
Üzemeltetési hőmérséklet	0...50°C
Tárolási hőmérséklet	-30...+60°C
Kommunikációs és tápcsatlakozás 2 eres kábellel (min. 0,5mm ² keresztmetszet), a falikazánhoz vagy a DWTM / DWTK -hoz. Árnyékolt kábel kötelező !	

Beüzemelési jegyzőkönyv (rendszerjellemzők)

Rendszerjellemző	Beállítási tartomány	Gyári beállítás	Helyszini beállítás
Csökkentett hőmérséklet	5 - 30°C	12°C	
Fűtési görbe meredeksége	0 - 3,0	1,2	
Szobahatás	K = 0 - 20	K=0	
Nyelvi beállítás	D, F, GB, I, NL ES, CZ, PL, HU	D	
Felfűtési idő optimalása	0 vagy 1	0	
Maximális felfűtési idő	0 - 3 óra	0:00 óra	
Épületszerkezeti időtényező	0 - 3 óra	0:00 óra	
Érzékelőt zavaró hatások	-5...+5°C	0°C	

Gyári időprogramok

Időprogram 1	Fűtés és	He-Va	6:00 - 22:00
	HMV	He-Va	5:00 - 22:00
Időprogram 2	Fűtés és	He-Pe	6:00 - 8:00 és 16:00 - 22:00
		Szo-Va	7:00 - 23:00
		He-Pe	5:00 - 8:00 és 15:00 - 22:00
		Szo-Va	6:00 - 23:00
Időprogram 3	Fűtés és	He,Ke,Sze,Cs,Pe,Szo,Va	8:00 - 23:00
		He,Ke,Sze,Cs,Pe,Szo,Va	7:00 - 23:00
Időprogram 4	Fűtés és	He,Ke,Sze,Cs,Pe	7:00 - 16:00
		Szo,Va	-- --
		He,Ke,Sze,Cs,Pe	6:00 - 16:00
		Szo,Va	-- --

Egyéni beállítások az időprogramokhoz

		1. Be	1. Ki	2. Be	2. Ki	3. Be	3. Ki
Időprogram 1	Fűtés	He-Va					
	HMV	He-Va					
Időprogram 2	Fűtés	He-Pe					
		Szo-Va					
	HMV	He-Pe					
		Szo-Va					
Időprogram 3	Fűtés	He					
		Ke					
		Sze					
		Cs					
		Pe					
		Szo					
		Va					
	HMV	He					
		Ke					
		Sze					
		Cs					
		Pe					
		Szo					
		Va					
Időprogram 4	Fűtés	He					
		Ke					
		Sze					
		Cs					
		Pe					
		Szo					
		Va					
	HMV	He					
		Ke					
		Sze					
		Cs					
		Pe					
		Szo					
		Va					

